



## SERTİFİKALAR

Katalogdaki onaylar ürünlerin bazı çapları için geçerlidir. Eğer bilgiler sizin için net değil ise, lütfen "Ürün Danışman" servisimiz ile temasa geçiniz.

## Bölüm 1 - Hortum ,Sprinkler Vanaları ve Aksesuarlar

A53	Sürgülü Vana 300 lb. Sınıfında	4
A53G	Tekli Hidrant Sürgülü Vanası	4
A50	Köşe Hortum Vanası , Hydrolatorlü	5
A51	Köşe Hortum Vanası , Hydrolatorlü	5
A55	Köşe Hortum Vanası 300 lb. Sınıfında	6
A56	Köşe Hortum Vanası 300 lb. Sınıfında	6
A85	Düz Glob Hortum Vanası 300 lb. Sınıfında	7
A86	Düz Glob Hortum Vanası 300 lb. Sınıfında	7
A155	Basınç Düşürücü Tertibatlı Köşe Vanası	8
A156	Basınç Düşürücü Tertibatlı Köşe Vanası	8
A201	Köşe Tipi Basınç Düşürücü Vana, Kontrol Cihazlı	9
A202	Köşe Tipi Basınç Düşürücü Vana	9
A203	Düz Tipi Basınç Düşürücü Vana, Kontrol Cihazlı	10
A204	Düz Tipi Basınç Düşürücü Vana	10
A170	Monitör Anahtar Adaptörü	11
A140	Swing Çek Vana	11

## Bölüm 2 - İtfaiye Bağlantıları

A95	Düz Tek Klapeli 2-Yollu Girişli	12
A96	90° Tek Klapeli 2-Yollu Girişli	12
A97	Düz 2-Yollu Dış Dişli Çıkışlı	13
A97	Düz 3-Yollu Dış Dişli Çıkışlı	13
A98	90° 2-Yollu Dış Dişli Çıkışlı	14
A98	90° 3-Yollu Dış Dişli Çıkışlı	14
A101	Düz Gizli Siyam İkizi	15
A102	90° Gizli Siyam İkizi	15
A105	Düz Çift Klapeli 2-Yollu Girişli	16
A105	Düz Üçlü Klapeli 3-Yollu Girişli	16
A106	90° Çift Klapeli 2-Yollu Girişli	17
A106	90° Üçlü Klapeli 3-Yollu Girişli	17
A103	Duvar Plakası	18
A99	Küresel Vanalı İkili Dağıtıcı	18
A190T	Tek Girişli Bağlantı	19

## GÖMME TİP İTFAİYE GİRİŞ BAĞLANTILARI-KLAPELİ SNOOT TİP

A111	Yan Çıkışlı Gövde	19
A112	Arka Çıkışlı Gövde	20
A113	Açılı Çıkışlı Gövde	20

## GÖMME TİP İTFAİYE GİRİŞ BAĞLANTILARI-KLAPELİ GÖVDE TİP

A121	Yan Çıkışlı Gövde	21
A122	Arka Çıkışlı Gövde	21
A123	Açılı Çıkışlı Gövde	22

## GÖMME TİP İTFAİYE GİRİŞ BAĞLANTILARI-KLAPELİ SNOOT TİP

Dört Yollu Kare Gövde		
A114	Arka Çıkışlı Gövde	22
A115	Açılı Çıkışlı Gövde	23

## GÖMME TİP İTFAİYE GİRİŞ BAĞLANTILARI-KLAPELİ GÖVDE TİP

Dört Yollu Kare Gövde		
A124	Arka Çıkışlı Gövde	23
A125	Açılı Çıkışlı Gövde	24

## Bölüm 3 - Adaptörler ve Bağlantı Parçaları

A65	Hortum Ray Ünitesi Montaj Nipeli	25
A75	İç Dişli x Dış Dişli Redüksiyon	25
A90	İç Dişli Açık Snoot	26
A91	Dış Dişli Açık Snoot	26
A83	İç Dişli Açık Snoot Altı	27
A87	Dış Dişli Açık Snoot Altı	27
A88	Dış Dişli x Dış Dişli Adaptör	28
A88G	Dış Dişli x Yiv Adaptör	28
A89	Swivel	29
A92	Dış Dişli x Dış Dişli Adaptör	29
A93	İç Dişli x Dış Dişli Adaptör	30
A94	İç Dişli x İç Dişli Adaptör	30
A104	Adaptör	31
A90C	İç Dişli Çek Snoot	31
A91C	Dış Dişli Çek Snoot	32

## Bölüm 4 - Aksesuarlar

A80	Kapak ve Zincir	33
A81	Tapa ve Zincir	33
A80P	Kırmızı Renkli Plastik(Abs) Kapak ve Zincir	34
A80PC	Krom Kaplı Plastik(Abs) Kapak ve Zincir	34

## Bölüm 5 - Kaplinler

A70	Çift Ceketli Pirinç Kaplin	35-36
A70	Tek Ceketli Pirinç Kaplin	37
A71	Orman Yangın Hortum Kaplini	37

## Bölüm 6 - Nozullar

A7A	Ayarlanabilir Sis Nozulu	38
A7B	Ayarlanabilir Sis Nozulu, Koruyucu Tamponlu	38
A7B	Ayarlanabilir Sis Nozulu, Koruyucu Tamponlu	39
A7BP	Plastik Ayarlanabilir Sis Nozulu, Koruyucu Tamponlu	39

## Bölüm 7 - Özel Ürünler

A58	Otomatik Damlatma	40
A59	Hat Test Ekipmanı	40
A91AD	Otomatik Pirinç Drenaj Vanası	41
R910	Tam Geçişli Küresel Vana	41
A61	Test ve Drenaj Vanası	42

## Adetler 43

Lütfen ihtiyaçlarınızı belirtirken parça numaralarımızı ve kısaltmaları kullanınız.

Talep edilmesi durumunda Basınç Kontrol Vanaları ile beraber bilgisayar yazılımları (IBM veya IBM uyumlu) mevcuttur.

Dış

M= Dış Dişli  
F= İç Dişli

Lugs

R= Rocker Kulp  
P= Pim KulpRB= Mat Pirinç  
RC= Mat Krom  
PB= Parlak Pirinç  
PC= Parlak Krom  
RP= Kırmızı Boyalı



## YANGINDAN

## KORUNMA ÜRÜNLERİ

Köşe Hortum Vanası

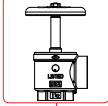
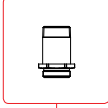
Düz 2-Yollu  
Dış Dişli ÇıkışlıKöşe Tipi  
Basınç DüşürücüHortum Ray Ünitesi  
Montaj Nipeli

Redüksiyon

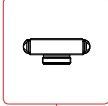

Kaplin

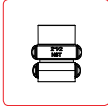
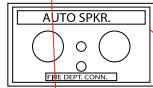
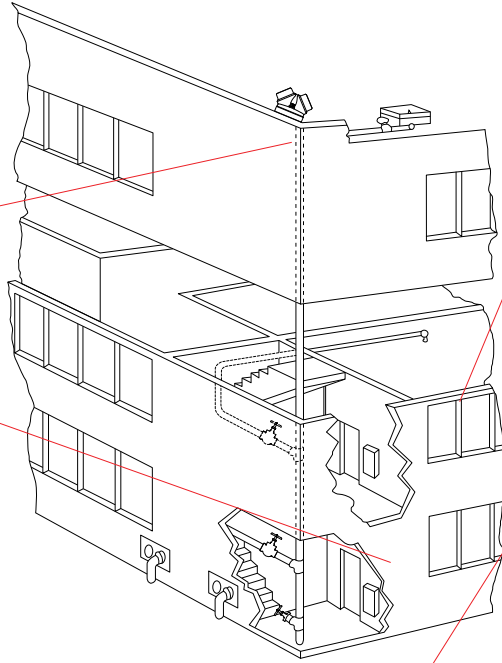
Ayarlanabilir  
Sis NozuluSwing  
Çek Vana

Plaka

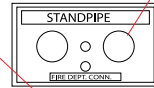

Plaka

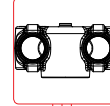
Düz Gizli Si -  
yam İkizi

90° Gizli Tip Bağlantı Ağzı



Dış Dişli Açık Snoot

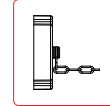
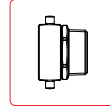

Kapak ve Zincir

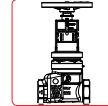

Hat Test Ekipmanı

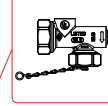

Test ve Drenaj Vanası

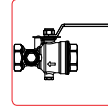
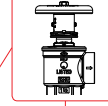
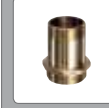
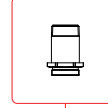
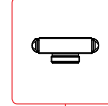
Basınç Düşürücü  
Tertibatlı Köşe VanasıHortum Ray Ünitesi  
Montaj Nipeliİç Dişli x Dış Dişli  
Redüksiyon

Kaplin

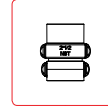
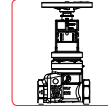
Ayarlanabilir  
Sis NozuluDüz Tip Basınç  
Düşürücü Vana

Çek Snoot



## Sürgülü Vana, 300 Lb . Sınıfında

A53

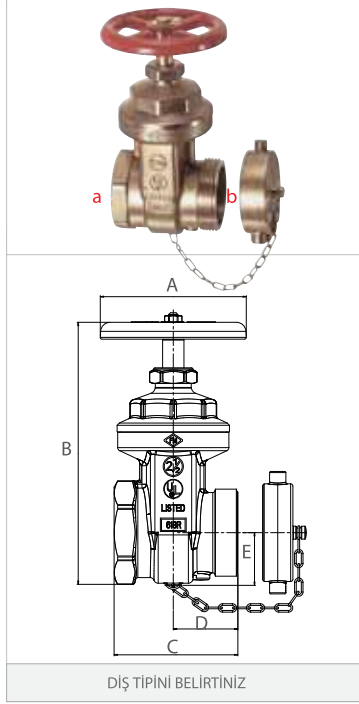

► Yangın musluğu, yangın pompası ve hidrant uygulamalarında kullanılmak üzere tasarlanmış düz, yükselmeyen milli, 300 lb. hortum sürgülü vanası.

İÇ DIŞLI x DIŞ DIŞLI

Standart Ekipmanlar:

NPT iç dişli girişli x dış hortum dişli çıkışlı.  
Dövme pirinç.  
Kırmızı volanlı.  
Konik yuvalı, sıkı kamalı disk.

Not:

Kapak ve zincirler opsiyoneldir.

Opsiyonel Kaplamalar:

PB-Parlak Pirinç  
RC-Mat Krom  
PC-Parlak Krom

SERTİFİKALAR



a	b
2-1/2"	2-1/2"
3"	2-1/2"

	2-1/2" x 2-1/2"	3" x 2-1/2"
A	5-5/32"	5-5/32"
B	9-19/64"	9-19/64"
C	4-11/32"	4-11/32"
D	2-17/64"	2-17/64"
E	1-57/64"	1-57/64"

## Tekli Hidrant Sürgülü Vanası

A53G

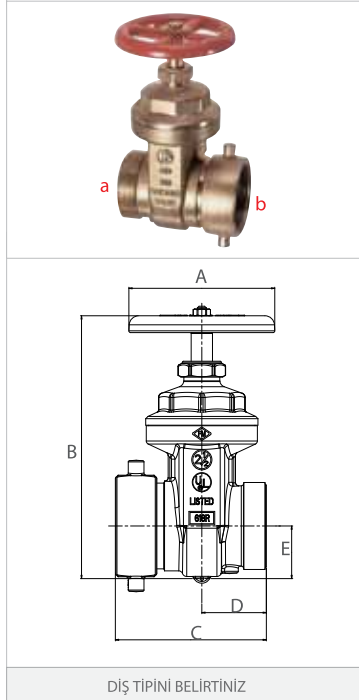

► Yangın musluğu, yangın pompası ve hidrant uygulamalarında kullanılmak üzere tasarlanmış düz, yükselmeyen milli, 300 lb. hortum sürgülü vanası.

Standart Ekipmanlar:

Pirinç trimli pirinç gövde.  
Pim kulplu.  
İç hortum dişli swivel girişli x dış hortum dişli çıkışlı.  
Kırmızı volanlı.

Opsiyonel Trim:

Rocker kulplu swivel giriş.

SERTİFİKALAR



LISTED 618R

a	b
2-1/2"	2-1/2"

	2-1/2" x 2-1/2"
A	5-5/32"
B	9-19/64"
C	5-13/64"
D	2-17/64"
E	1-57/64"





## YANGINDAN KORUNMA ÜRÜNLERİ

### Köşe Hortum Vanası, Hydrolatorlü

A50



► Yangın Hortumu Ray Ünitesi ile beraber veya İtfaiye çıkış bağlantısı olarak kullanılır.

İÇ DİŞLİ x İÇ DİŞLİ

Standart ekipmanlar:

NPT iç dişli girişli ve çıkışlı.  
Dövme piriç.  
Kırmızı volanlı.

Opsiyonel Kaplamalar:

PB-Parlak Piriç  
RC-Mat Krom  
PC-Parlak Krom

SERTİFİKALAR



CE x 589

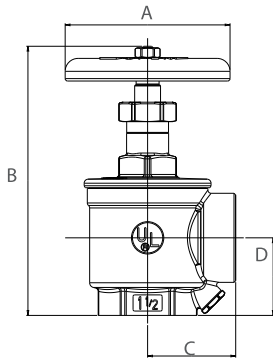

a	b
1-1/2"	1-1/2"

	1-1/2" x 1-1/2"
A	4-1/64"
B	7-11/16"
C	2-9/64"
D	1-57/64"

### Köşe Hortum Vanası, Hydrolatorlü

A51



► Yangın Hortumu Ray Ünitesi ile beraber veya İtfaiye çıkış bağlantısı olarak kullanılır.

İÇ DİŞLİ x DİŞ DİŞLİ

Standart ekipmanlar:

NPT iç dişli girişli x hortum dış dişli çıkışlı.  
Dövme piriç.  
Kırmızı volanlı.

Opsiyonel Kaplamalar:

PB-Parlak Piriç

SERTİFİKALAR



CE x 589

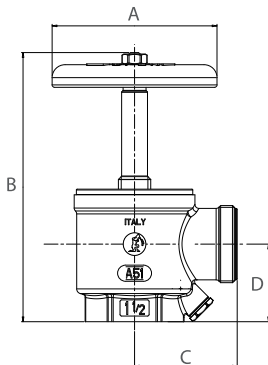

a	b
1-1/2"	1-1/2"

	1-1/2" x 1-1/2"
A	4-1/64"
B	7-11/16"
C	2-1/2"
D	1-57/64"

## Köşe Hortum Vanası 300 Lb. Sınıfında

A55

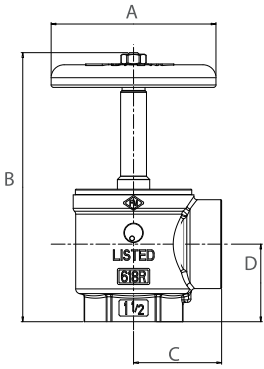

► Yangın Hortumu Ray Ünitesi ile beraber veya Itfaiye çıkış bağlantısı olarak kullanılır.

İÇ DİŞLİ x İÇ DİŞLİ

Standart ekipmanlar:

NPT iç dişli girişli ve çıkışlı.  
Dövme pirinç.  
Kırmızı volanlı.

Opsiyonel Kaplamalar:

PB-Parlak Pirinç  
RC-Mat Krom  
PC-Parlak Krom

SERTİFİKALAR

a	b
1-1/2"	1-1/2"
2-1/2"	2-1/2"

	1-1/2" x 1-1/2"	2-1/2" x 2-1/2"
A	4-1/64"	5-1/8"
B	7-11/16"	10-9/16"
C	2-9/64"	3-5/32"
D	1-57/64"	2-41/64"

## Köşe Hortum Vanası 300 Lb. Sınıfında

A56

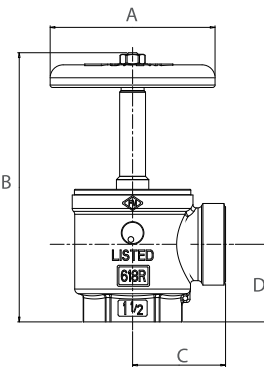

► Yangın Hortumu Ray Ünitesi ile beraber veya Itfaiye çıkış bağlantısı olarak kullanılır.

İÇ DİŞLİ x DİŞ DİŞLİ

Standart ekipmanlar:

NPT iç dişli girişli ve dış hortum dişli çıkışlı.  
Dövme pirinç.  
Kırmızı volanlı.

Opsiyonel Kaplamalar:

PB-Parlak Pirinç  
RC-Mat Krom  
PC-Parlak Krom

SERTİFİKALAR



a	b
1-1/2"	1-1/2"
2-1/2"	2-1/2"

	1-1/2" x 1-1/2"	2-1/2" x 2-1/2"
A	4-1/64"	5-1/8"
B	7-11/16"	10-9/16"
C	2-17/64"	3-3/16"
D	1-57/64"	2-41/64"

DIŞ TİPİNİ BELİRTİNİZ



## YANGINDAN KORUNMA ÜRÜNLERİ

### Düz Glob Hortum Vanası 300 Lb. Sınıfında

A85

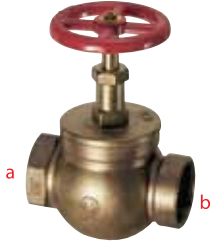

► Yangın Hortumu Ray Ünitesi ile beraber veya Itfaiye çıkış bağlantısı olarak kullanılır.

İÇ DİŞLİ x İÇ DİŞLİ

Standart ekipmanlar:

NPT iç dişli girişli ve çıkışlı.  
Dökme pirinç.  
300 lb.  
Kırmızı volanlı.

SERTİFİKALAR

a	b
2-1/2"	2-1/2"

	2-1/2" x 2-1/2"
A	5-1/8"
B	10-53/64"
C	6-15/16"
D	2-5/8"

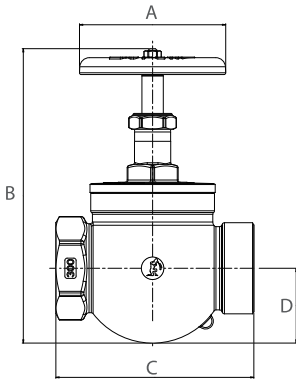

### Düz Glob Hortum Vanası 300 Lb. Sınıfında

A86

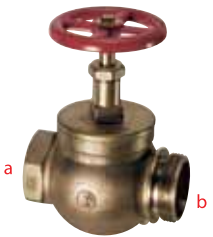

► Yangın Hortumu Ray Ünitesi ile beraber veya Itfaiye çıkış bağlantısı olarak kullanılır.

İÇ DİŞLİ x DİŞ DİŞLİ

Standart Ekipmanlar:

NPT iç dişli girişli ve dış hortum dişli çıkışlı.  
Dökme pirinç.  
300 lb.  
Kırmızı volanlı.

SERTİFİKALAR



CE x 589

a	b
2-1/2"	2-1/2"

	2-1/2" x 2-1/2"
A	5-1/8"
B	10-53/64"
C	7-3/64"
D	2-5/8"

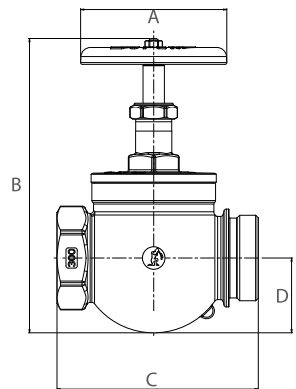

DIŞ TIPINI BELİRTİNİZ

## Basınç Düşürücü Tertibatlı Köşe Vanası 175 Lb. Sınıfında

A155



a

- 175 lb. e kadar fazla basıncı kısıtlamak için kullanılan ayarlanabilen vana. Kitleme pim teçhizatı, eğitimsiz personel tarafından vananın tam açılmasını engeller. Pim itfaiye personeli tarafından çıkartılarak tam açık pozisyonda kullanılabilir.

İÇ DİŞLİ x İÇ DİŞLİ

Standart ekipmanlar:

NPT iç dişli girişli ve çıkışlı.  
Dövme pirinç vana.  
Kırmızı volanlı.

Opsiyonel Kaplamalar:

PB-Parlak Pirinç  
RC-Mat Krom  
PC-Parlak Krom

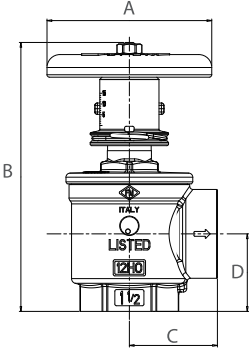

SERTİFİKALAR



a	b
1-1/2"	1-1/2"
2-1/2"	2-1/2"

	1-1/2" x 1-1/2"	2-1/2" x 2-1/2"
A	4-1/64"	5-1/8"
B	7-3/32"	9-31/32"
C	2-9/64"	3-5/16"
D	1-57/64"	2-41/64"

## Basınç Düşürücü Tertibatlı Köşe Vanası 175 Lb. Sınıfında

A156



a

- 175 lb. e kadar fazla basıncı kısıtlamak için kullanılan ayarlanabilen vana. Kitleme pim teçhizatı, eğitimsiz personel tarafından vananın tam açılmasını engeller. Pim itfaiye personeli tarafından çıkartılarak tam açık pozisyonda kullanılabilir.

İÇ DİŞLİ x DİŞ DİŞLİ

Standart ekipmanlar:

NPT iç dişli girişli x dış hortum dişli çıkışlı. Dövme pirinç.  
Kırmızı volanlı.

Opsiyonel Kaplamalar:

PB-Parlak Pirinç  
RC-Mat Krom  
PC-Parlak Krom

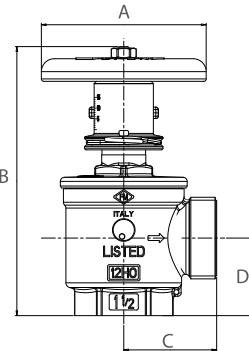

SERTİFİKALAR



a	b
1-1/2"	1-1/2"
2-1/2"	2-1/2"

	1-1/2" x 1-1/2"	2-1/2" x 2-1/2"
A	4-1/64"	5-1/8"
B	7-3/32"	9-31/32"
C	2-17/64"	3"
D	1-57/64"	2-41/64"

DİŞ TİPİNİ BELİRTİNİZ



## YANGINDAN KORUNMA ÜRÜNLERİ

### Köşe Tipi Basınç Düşürücü Vana, Kontrol Cihazı

#### A201



- Yangın Hortumu Ray Ünitesi ile beraber veya basınç düzenlemelerinin gerektiği yerlerde sprinkler hattı kontrol vanası olarak kullanılan, sahada ayarlanabilir 400lb. otomatik basınç düzenleyici vana.

İÇ DİŞLİ x İÇ DİŞLİ

Standart Ekipmanlar:

NPT iç dişli girişli ve çıkışlı.  
Dökme bronz.  
Görsel indikatörlü.  
Kırmızı volanlı.  
Manometreler için 1/4" NPT kenar tapalı.

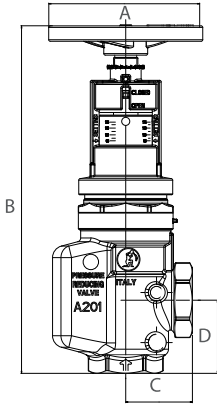

#### SERTİFİKALAR



CE x 1259



LISTED 12HO

a	b
2-1/2"	2-1/2"

	2-1/2" x 2-1/2"
A	7-1/8"
B	17-27/32"
C	3-13/32"
D	3-3/4"

### Köşe Tipi Basınç Düşürücü Vana

#### A202



- Yangın Hortumu Ray Ünitesi ile beraber veya basınç düzenlemelerinin gerektiği yerlerde sprinkler hattı kontrol vanası olarak kullanılan, sahada ayarlanabilir 400lb. otomatik basınç düzenleyici vana.

İÇ DİŞLİ x DİŞ DİŞLİ

Standart Ekipmanlar:

NPT iç dişli girişli x dış hortum dişli çıkışlı.  
Dökme bronz.  
Görsel indikatörlü.  
Kırmızı volanlı.  
Manometreler için 1/4" NPT kenar tapalı.

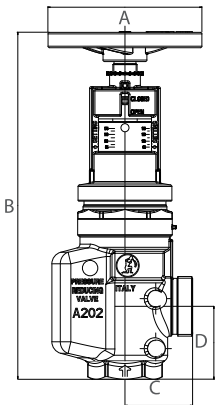

DİŞ TİPİNİ BELİRTİNİZ

#### SERTİFİKALAR



CE x 1259



LISTED 12HO

a	b
2-1/2"	2-1/2"

	2-1/2" x 2-1/2"
A	7-7/8"
B	17-27/32"
C	3-15/32"
D	3-3/4"



## Düz Tip Basınç Düşürücü Vana, Kontrol Cihazlı

### A203



- Yangın Hortumu Ray Ünitesi ile beraber veya basınç düzenlemelerinin gerektiği yerlerde sprinkler hattı kontrol vanası olarak kullanılan, sahada ayarlanabilir 400lb. otomatik basınç düzenleyici vana.

İÇ DİŞLİ x İÇ DİŞLİ

Standart Ekipmanlar:

NPT iç dişli girişli ve çıkışlı.  
Dökme bronz.  
Görsel indikatörlü.  
Kırmızı volanlı.  
Manometreler için 1/4" NPT kenar tapalı.

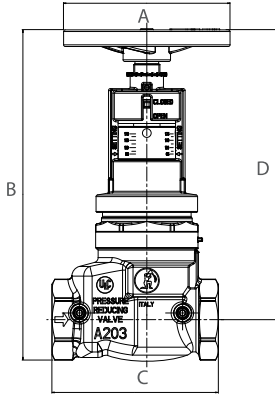

SERTİFİKALAR



CE x 1259 LISTED 12HO

a	b
2-1/2"	2-1/2"

	2-1/2" x 2-1/2"
A	7-7/8"
B	15-15/16"
C	7-7/8"
D	14-11/16"

## Düz Tip Basınç Düşürücü Vana

### A204



- Yangın Hortumu Ray Ünitesi ile beraber veya basınç düzenlemelerinin gerektiği yerlerde sprinkler hattı kontrol vanası olarak kullanılan, sahada ayarlanabilir 400lb. otomatik basınç düzenleyici vana.

İÇ DİŞLİ x DİŞ DİŞLİ

Standart Ekipmanlar:

NPT iç dişli girişli x dış hortum dişli çıkışlı.  
Dökme bronz.  
Görsel indikatörlü.  
Kırmızı volanlı.  
Manometreler için 1/4" NPT kenar tapalı.

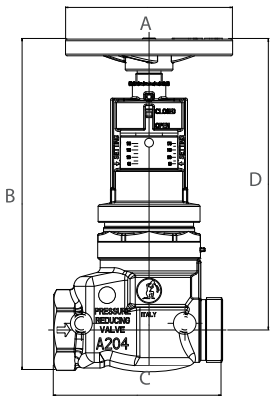

DİŞ TİPİNİ BELİRTİNİZ

SERTİFİKALAR



CE x 1260 LISTED 12HO

a	b
2-1/2"	2-1/2"

	2-1/2" x 2-1/2"
A	7-7/8"
B	15-15/16"
C	8"
D	14-11/16"



## YANGINDAN KORUNMA ÜRÜNLERİ

### Monitör Anahtar Adaptörü

#### A170



- A201 - A202 - A203 - A204 model basınç düşürücü vanaların üzerine monte edilebilir.

	A170
A	3-1/4"
B	3-37/64"
C	1-57/64"

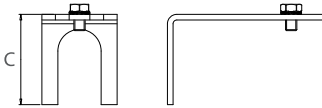
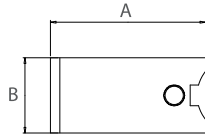

### Swing Çek Vana

#### A140



- Sprinkler ve yangın musluğu sistemlerinde kullanmak için tasarlanmıştır.

Aşağıdaki bağlantı seçenekleri mevcuttur:

- 4" NPT girişli x yivli çıkışlı
- 4" NPT dış dişli girişli x NPT iç dişli çıkışlı
- 4" yivli girişli ve çıkışlı

4" dış dişli x iç dişli model "koç darbesi önleme vanası" olarak FM onaylıdır.

SERTİFİKALAR



CE x 1260 LISTED 97X7

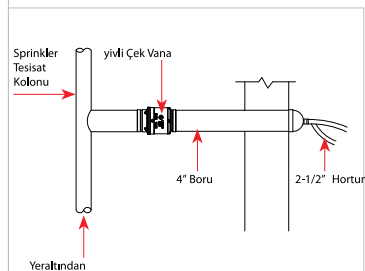
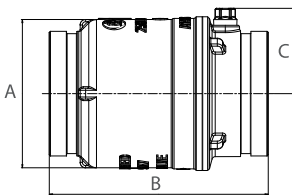

a	b
4"	4"

	4"
A	5-23/64"
B	7-29/32"
C	3"

## Düz Tek Klapeli 2-Yollu Girişli

A95



► Açıkta bulunan, 500 G.P.M giriş kapasiteli, yangından korunma sistemi su besleme hattını ilave eden yardımcı giriş bağlantısı.

Açık tasarımı, İtfaiye bağlantı şartlarını sağlamak için ekonomik metod sunar.

Standart Ekipmanlar:

Dökme piriç gövde.  
2-yollu girişli.  
Tek swing klapeli.  
Pim veya Rocker kulplu, hortum dişli swivel.  
Düz NPT çıkışlı bağlantı.

Markalama: "AUTO SPKR"

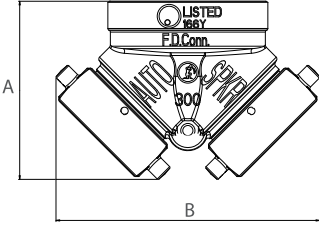

DIŞ TİPİNİ BELİRTİNİZ

SERTİFİKALAR



a	b
4"	2-1/2"

	4" x 2-1/2"
A	5-33/64"
B	8-5/64"

## 90° Tek Klapeli 2-Yollu Girişli

A96



► Açıkta bulunan, 500 G.P.M giriş kapasiteli, yangından korunma sistemi su besleme hattını ilave eden yardımcı giriş bağlantısı.

Açık tasarımı, İtfaiye bağlantı şartlarını sağlamak için ekonomik metod sunar.

Standart Ekipmanlar:

Dökme piriç gövde.  
2-yollu girişli.  
Tek swing klapeli.  
Pim veya Rocker kulplu, hortum dişli swivel.  
Açılı NPT çıkışlı bağlantı.

Markalama: "AUTO SPKR"

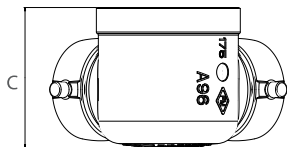
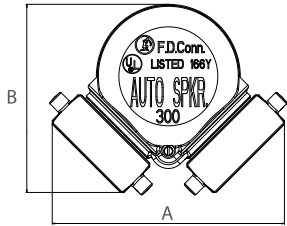

DIŞ TİPİNİ BELİRTİNİZ

SERTİFİKALAR



a	b
4"	2-1/2"

	4" x 2-1/2"
A	8-5/64"
B	6-11/16"
C	4-29/32"



## YANGINDAN KORUNMA ÜRÜNLERİ

### Düz 2-Yollu Dış Dişli Çıkışlı

A97



► Yangın servisi tarafından depo çatı çıkış bağlantısı olarak kullanılır.

Çıkış ağız başına en az 250 G.P.M. sağlar.

Su kontrolünü sağlamak için düz veya köşe tipi hortum vanası ile kullanılır.

Standart Ekipmanlar:

Dökme pirinç gövde.  
NPT iç dişli girişli x NPT dış dişli veya hortum dış dişli çıkışlı.  
Düz bağlantılı.

Nominal Basınç: 300 psi

a	b
4"	2-1/2"
6"	2-1/2"

	4" x 2-1/2"	6" x 2-1/2"
A	4-57/64"	5-23/32"
B	6-57/64"	8-5/8"

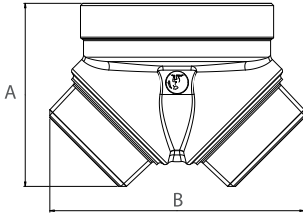

DIŞ TIPINI BELİRTİNİZ

### Düz 3-Yollu Dış Dişli Çıkışlı

A97



► Yangın servisi tarafından depo çatı çıkış bağlantısı olarak kullanılır.

Çıkış ağız başına en az 250 G.P.M. sağlar.

Su kontrolünü sağlamak için düz veya köşe tipi hortum vanası ile kullanılır.

Standart Ekipmanlar:

Dökme pirinç gövde.  
NPT iç dişli girişli x NPT dış dişli veya hortum dış dişli çıkışlı.  
Düz bağlantılı.

Nominal Basınç: 300 psi

a	b
4"	2-1/2"
6"	2-1/2"

	4" x 2-1/2"	6" x 2-1/2"
A	6-21/32"	6-57/64"
B	10-11/16"	10-11/16"
C	5-3/64"	7-3/32"

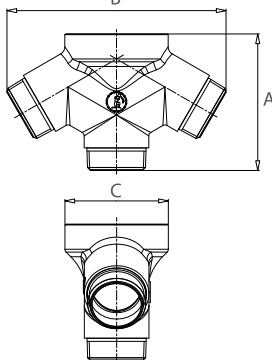

SPECIFY THREAD

## 90° 2-Yollu Dış Dişli Çıkışlı

A98

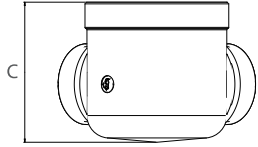
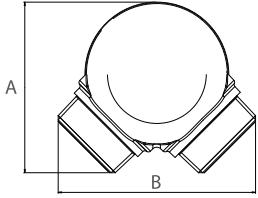

DIŞ TIPINI BELİRTİNİZ

► Yangın servisi tarafından depo çatı çıkış bağlantısı olarak kullanılır.

Çıkış ağzı başına en az 250 G.P.M. sağlar.

Su kontrolünü sağlamak için düz veya köşe tipi hortum vanası ile kullanılır.

Standart Ekipmanlar:

Dökme pirinç gövde.  
NPT iç dişli girişli x NPT dış dişli veya hortum dış dişli çıkışlı.  
Düz bağlantılı.

Nominal Basınç: 300 psi

a	b
4"	2-1/2"
6"	2-1/2"

	4" x 2-1/2"	6" x 2-1/2"
A	6-7/64"	8-9/64"
B	7-11/64"	9-1/64"
C	4-29/32"	4-33/64"

## 90° 3-Yollu Dış Dişli Çıkışlı

A98

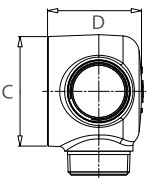
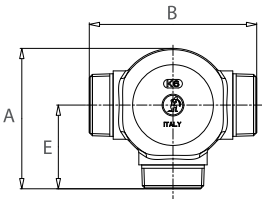

DIŞ TIPINI BELİRTİNİZ

► Yangın servisi tarafından depo çatı çıkış bağlantısı olarak kullanılır.

Çıkış ağzı başına en az 250 G.P.M. sağlar.

Su kontrolünü sağlamak için düz veya köşe tipi hortum vanası ile kullanılır.

Standart Ekipmanlar:

Dökme pirinç gövde.  
NPT iç dişli girişli x NPT dış dişli veya hortum dış dişli çıkışlı.  
Düz bağlantılı.

Nominal Basınç: 300 psi

a	b
4"	2-1/2"
6"	2-1/2"

	4" x 2-1/2"	6" x 2-1/2"
A	6-15/32"	8-35/64"
B	6-21/32"	9-27/32"
C	5-3/64"	7-3/32"
D	5-21/64"	4-29/64"
E	5-55/64"	7-59/64"





## YANGINDAN KORUNMA ÜRÜNLERİ

### Düz Gizli Siyam İkizi

#### A101

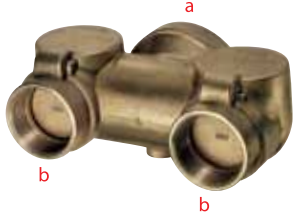

- Gizli, 500 G.P.M giriş kapasiteli , yangından korunma sistem su besleme hattını ilave eden yardımcı giriş bağlantısı.

Standart Ekipmanlar:

Dökme piriç gövde.  
2-yollu girişli.  
Çift drop klapeli.  
NPT dışı.

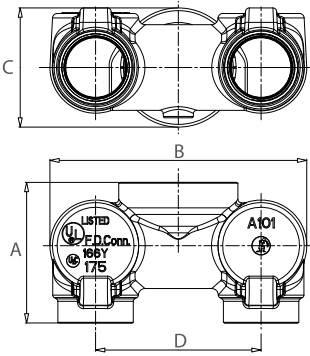

#### SERTİFİKALAR



CE x 1191 LISTED 175

a	b
4"	2-1/2"
4"	3"
6"	2-1/2"

	4" x 2-1/2"	4" x 3"	6" x 2-1/2"
A	5-61/64"	6-31/64"	8-19/64"
B	10-55/64"	12-1/16"	11-31/64"
C	3-3/64"	5-19/64"	7-3/32"
D	7"	7-5/8"	7-5/8"

### 90° Gizli Siyam İkizi

#### A102



- Gizli, 500 G.P.M giriş kapasiteli , yangından korunma sistem su besleme hattını ilave eden yardımcı giriş bağlantısı.

Standart Ekipmanlar:

Dökme piriç gövde.  
2-yollu girişli.  
Çift drop klapeli.  
NPT dışı.

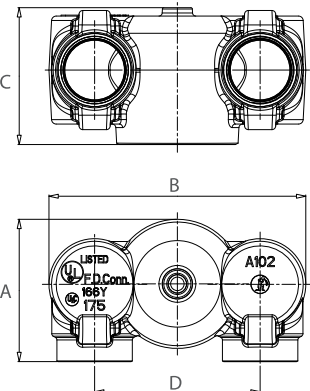

#### SERTİFİKALAR



CE x 1191 LISTED 618R

a	b
4"	2-1/2"
4"	3"
6"	2-1/2"

Note:

Klapelerin değiştirilmesi ile gövde aşağıdan veya yukarıdan beslemeli olarak kullanılabilir.

	4" x 2-1/2"	4" x 3"	6" x 2-1/2"
A	6-1/64"	6-1/2"	8-39/64"
B	10-55/64"	12-1/16"	12-15/32"
C	5-25/32"	6-9/32"	6-21/64"
D	7"	7-5/8"	7-5/8"

## Düz Çift Klapeli 2-Yollu Girişli

### A105

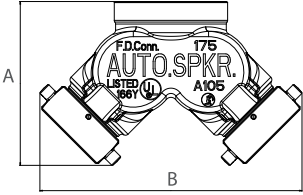

DIŞ TIPINI BELİRTİNİZ

► Açıkta bulunan, 500 G.P.M giriş kapasiteli, yangından korunma sistemi su besleme hattını ilave eden yardımcı giriş bağlantısı.

Açık tasarımı, İtfaiye bağlantı şartlarını sağlamak için ekonomik metod sunar.

Standart Ekipmanlar:

Dökme pirinç gövde.  
2-yollu girişli.  
Çift swing klapeli.  
Pim veya Rocker kulplu, hortum dişli swivel.  
Düz NPT çıkışlı bağlantılı.

Markalama:

A105/1 - AUTO-SPKR  
A105/2 - STANDPIPE

SERTİFİKALAR



a	b
4"	2-1/2"
4"	3"
6"	2-1/2"
6"	3"

	4" x 2-1/2"	4" x 3"	6" x 2-1/2"	6" x 3"
A	7-9/32"	8-1/32"	8-5/32"	8-23/32"
B	11-21/32"	12-27/32"	11-21/32"	12-7/8"

## Düz Üçlü Klapeli 3-Yollu Girişli

### A105

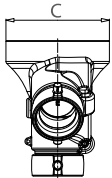
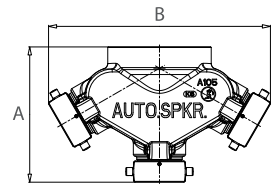

DIŞ TIPINI BELİRTİNİZ

► Açıkta bulunan, 500 G.P.M giriş kapasiteli, yangından korunma sistemi su besleme hattını ilave eden yardımcı giriş bağlantısı.

Açık tasarımı, İtfaiye bağlantı şartlarını sağlamak için ekonomik metod sunar.

Standart Ekipmanlar:

Dökme pirinç gövde.  
2-yollu girişli.  
Çift swing klapeli.  
Pim veya Rocker kulplu, hortum dişli swivel.  
Düz NPT çıkışlı bağlantılı.

Markalama:

A105/1 - AUTO-SPKR  
A105/2 - STANDPIPE

a	b
4"	2-1/2"
6"	2-1/2"

	4" x 2-1/2"	6" x 2-1/2"
A	9-17/64"	9-17/64"
B	15-13/64"	15-13/64"
C	7-3/32"	7-3/32"



## YANGINDAN KORUNMA ÜRÜNLERİ

### 90° Çift Klapeli 2-Yollu Girişli

#### A106

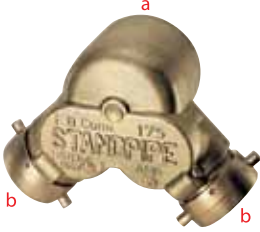

► Açıkta bulunan, 500 G.P.M giriş kapasiteli, yangından korunma sistemi su besleme hattını ilave eden yardımcı giriş bağlantısı.

Açık tasarımı, İtfaiye bağlantı şartlarını sağlamak için ekonomik metod sunar.

Standart Ekipmanlar:

Dökme pirinç gövde.  
2-yollu girişli.  
Çift swing klapeli.  
Pim veya Rocker kulplu, hortum dişli swivel.  
Açılı NPT çıkışlı bağlantılı.

Markalama:

A106/1 - AUTO-SPKR  
A106/2 - STANDPIPE

SERTİFİKALAR

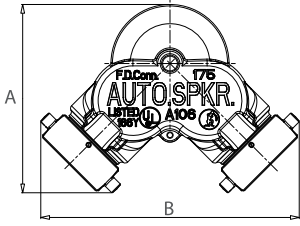
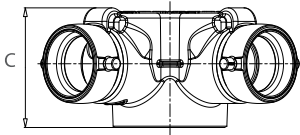

DIŞ TIPINI BELİRTİNİZ

a	b
4"	2-1/2"
4"	3"
6"	2-1/2"
6"	3"

	4" x 2-1/2"	4" x 3"	6" x 2-1/2"	6" x 3"
A	8-31/64"	9-3/32"	9-15/32"	10-3/32"
B	11-21/32"	12-27/32"	11-21/32"	12-7/8"
C	5-25/64"	5-21/32"	5-25/64"	5-57/64"

### 90° Üçlü Klapeli 3-Yollu Girişli

#### A106



► Açıkta bulunan, 500 G.P.M giriş kapasiteli, yangından korunma sistemi su besleme hattını ilave eden yardımcı giriş bağlantısı.

Açık tasarımı, İtfaiye bağlantı şartlarını sağlamak için ekonomik metod sunar.

Standart Ekipmanlar:

Dökme pirinç gövde.  
2-yollu girişli.  
Çift swing klapeli.  
Pim veya Rocker kulplu, hortum dişli swivel.  
Açılı NPT çıkışlı bağlantılı.

Markalama:

A106/1 - AUTO-SPKR  
A106/2 - STANDPIPE

a	b
4"	2-1/2"
6"	2-1/2"

	4" x 2-1/2"	6" x 2-1/2"
A	11-29/64"	11-29/64"
B	15-13/64"	15-13/64"
C	5-25/64"	5-25/64"

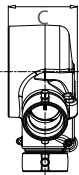
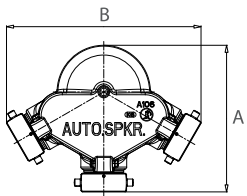

DIŞ TIPINI BELİRTİNİZ

## Duvar Plakası

### A103

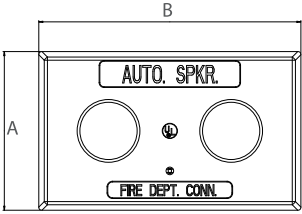

► A101 -A102 modeller için uygun.

Markalama:

A103/1 - AUTO-SPKR  
A103/2 - STANDPIPE  
A103/3 - AUTO-SPKR STANDPIPE  
A103/4 - WALL HYDRANT  
A103/5 - PLAIN BUT UL EMBLEM

Opsiyonel Kaplamalar:

PB-Parlak Pirinç  
PC-Parlak Krom

	A103
A	9-3/32"
B	15-3/64"

## Küresel Vanalı İkili Dağıtıcı

### A99

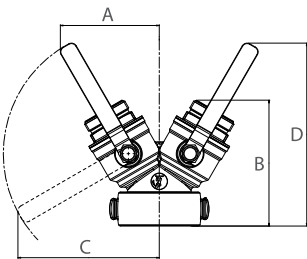
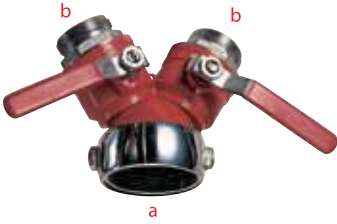

► Krom kaplı, Rocker kulplu swivel montajlı.

Standart Ekipmanlar.

Kırmızı boyalı.

a	b
2-1/2"	1-1/2"

	2-1/2" x 1-1/2"
A	4-13/32"
B	5-35/64"
C	6-7/64"
D	8-15/64"

DIŞ TİPİNİ BELİRTİNİZ



## YANGINDAN KORUNMA ÜRÜNLERİ

### Tek Girişli Bağlantı

#### A190T

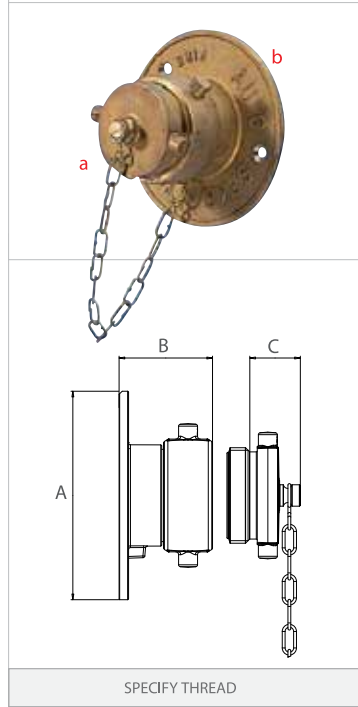

► Konut tipi sprinkler sistemleri için.  
NST veya NPSH dişli olarak mevcut.

A190: Kapak ve zincir dahil değil.

SERTİFİKALAR



LISTED 166Y

a	b
1-1/2"	1-1/2"

	1-1/2" x 1-1/2"
A	4-11/32"
B	1-61/64"
C	29/32"

### Gömme Tip İtfaiye Giriş Bağlantıları - Klapeli Snoot Tip

#### A111 Yan Çıkışlı Gövde

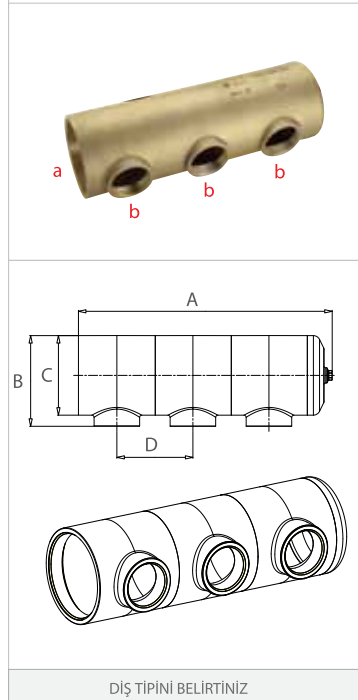

► Yangından korunma sistem su besleme hattını ilave eden yardımcı giriş bağlantısı.

3,4 ve 6 girişli olarak mevcuttur.  
NPT dişli.

Nominal Basınç: 300 psi

SERTİFİKALAR



LISTED 10PM

a	b
6"	3"
8"	3"

	6" x 3" /3	6" x 3" /4	6" x 3" /6
A	23-23/64"	30-23/64"	44-23/64"
B	8-11/32"	8-11/32"	8-11/32"
C	7-21/64"	7-21/64"	7-21/64"
D	7"	7"	7"



### A112 Arka Çıkışlı Gövde

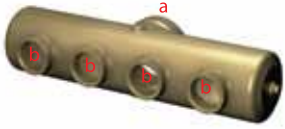

► Yangından korunma sistem su besleme hattını ilave eden yardımcı giriş bağlantısı.

4 ve 6 girişli olarak mevcuttur.  
NPT dışlı.

Nominal Basınç: 300 psi

a	b
6"	3"
8"	3"

	6" x 3"/4	6" x 3"/6
A	32-7/32"	46-7/32"
B	9-13/32"	9-13/32"
C	7-21/64"	7-21/64"
D	7"	7"
E	7-31/64"	7-31/64"

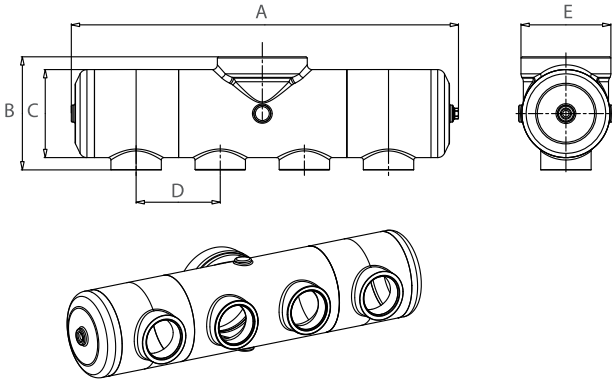

### A113 Açılı Çıkışlı Gövde

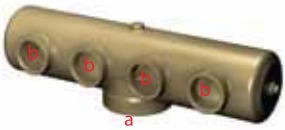

► Yangından korunma sistem su besleme hattını ilave eden yardımcı giriş bağlantısı.

4 ve 6 girişli olarak mevcuttur.  
NPT dışlı.

Nominal Basınç: 300 psi

a	b
6"	3"
8"	3"

	6" x 3/4"	6" x 3/6"
A	32-7/32"	46-7/32"
B	8-25/32"	8-25/32"
C	7-21/64"	7-21/64"
D	7"	7"
E	7-31/64"	7-31/64"
F	8-13/16"	8-13/16"

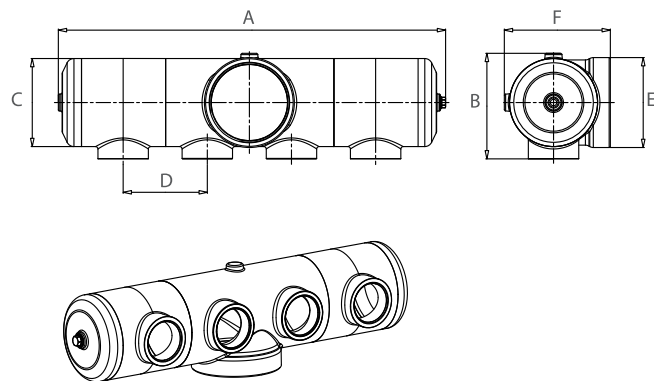



## YANGINDAN KORUNMA ÜRÜNLERİ

### Gömme Tip İtfaiye Giriş Bağlantıları - Klipel Gövde Tip

#### A121 Yan Çıkışlı Gövde

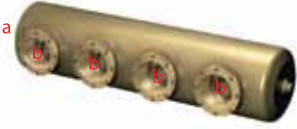

- Yangından korunma sistem su besleme hattını ilave eden yardımcı giriş bağlantısı. Drop klapeler engelsiz su akışı sağlar.

Yatay soldan bağlantı şeklinde tedarik edilmektedir.  
3,4 ve 6 girişli olarak mevcuttur.  
NPT dişli.

a	b
6"	3"
8"	3"

	6" x 3" /3	6" x 3" /4	6" x 3" /6
A	23-23/64"	30-23/64"	44-23/64"
B	8-1/4"	8-1/4"	8-1/4"
C	7-21/64"	7-21/64"	7-21/64"
D	7"	7"	7"

Nominal Basınç: 300 psi

Standart Model "Yatay Sol"

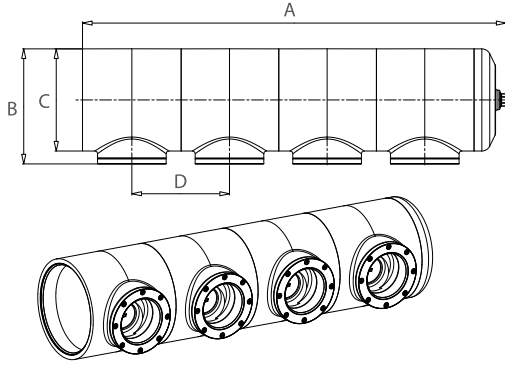

#### A122 Arka Çıkışlı Gövde

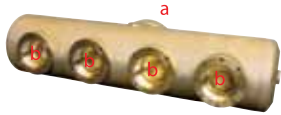

- Yangından korunma sistem su besleme hattını ilave eden yardımcı giriş bağlantısı. Drop klapeler engelsiz su akışı sağlar.

Yatay bağlantı şeklinde tedarik edilmektedir.  
4 ve 6 girişli olarak mevcuttur.  
NPT dişli.

a	b
6"	3"
8"	3"

	6" x 3" /4	6" x 3" /6
A	32-7/32"	46-7/32"
B	9-5/16"	9-5/16"
C	7-21/64"	7-21/64"
D	7"	7"
E	7-31/64"	7-31/64"

Nominal Basınç: 300 psi

Standart Model "Yatay"

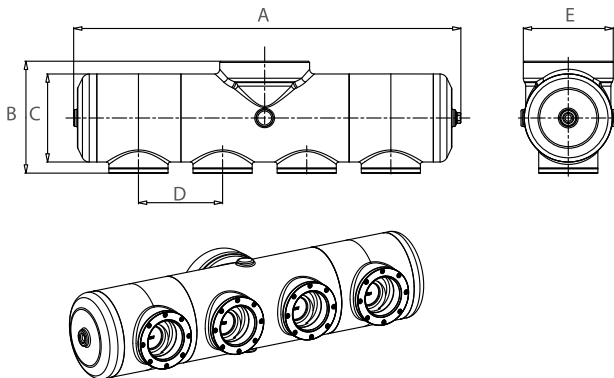

### A123 Açılı Çıkışlı Gövde

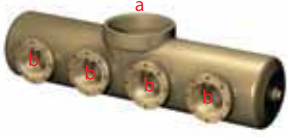

► Yangından korunma sistem su besleme hattını ilave eden yardımcı giriş bağlantısı.  
Drop klapeler engelsiz su akışı sağlar.

Yatay alt bağlantı şeklinde tedarik edilmektedir.  
4 ve 6 girişli olarak mevcuttur.  
NPT dişli.

Standart Model "Yatay Alt"

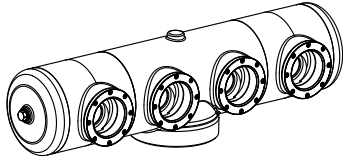
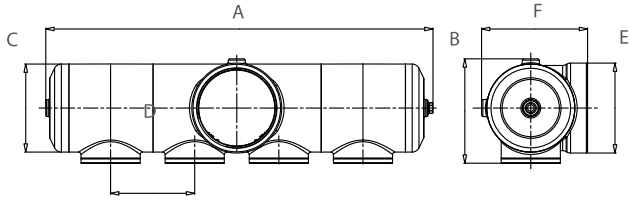

a	b
6"	3"
8"	3"

	6" x 3" /4	6" x 3" /6
A	32-7/32"	46-7/32"
B	8-11/16"	8-11/16"
C	7-21/64"	7-21/64"
D	7"	7"
E	7-31/64"	7-31/64"
F	8-13/16"	8-13/16"

Rated pressure: 300 psi

## Gömme Tip İtfaiye Giriş Bağlantıları - Klapeli Snoot Tip Dört Yollu Kare Gövde

### A114 Arka Çıkışlı Gövde

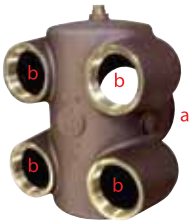

► Yangından korunma sistem su besleme hattını ilave eden yardımcı giriş bağlantısı.

NPT dişli olarak mevcuttur.

Nominal Basınç: 300 psi

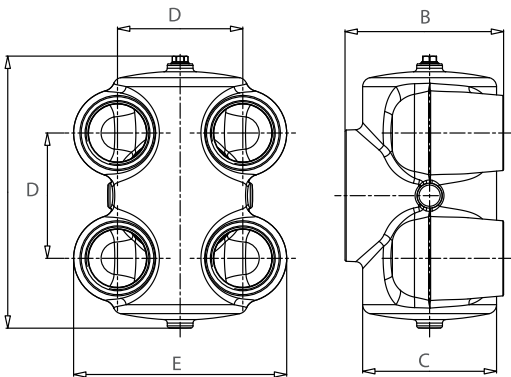

a	b
6"	3"
8"	3"

	6" x 3"
A	15-13/64"
B	8-55/64"
C	7-31/64"
D	7"
E	11-29/32"



## YANGINDAN KORUNMA ÜRÜNLERİ

### A115 Açılı Çıkışlı Gövde

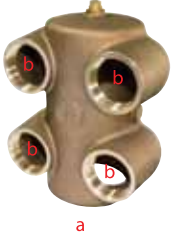

► Yangından korunma sistem su besleme hattını ilave eden yardımcı giriş bağlantısı.

NPT dişli olarak mevcuttur.

Nominal Basınç: 300 psi

a	b
6"	3"
8"	3"

	6" x 3"
A	15-5/16"
B	8-55/64"
C	7-31/64"
D	7"
E	11-29/32"

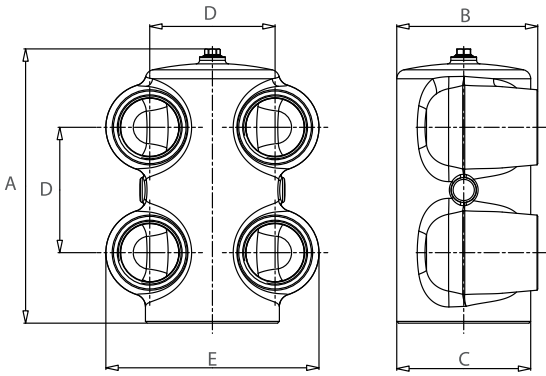

## Gömme Tip İtfaie Giriş Bağlantıları - Klapeli Gövde Tip Dört Yollu Kare Gövde

### A124 Arka Çıkışlı Gövde

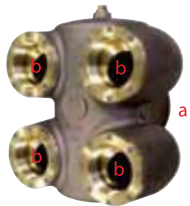

► Yangından korunma sistem su besleme hattını ilave eden yardımcı giriş bağlantısı. Drop klapeler engelsiz su akışı sağlar.

NPT dişli olarak mevcuttur.

Nominal Basınç: 300 psi

a	b
6"	3"
8"	3"

	6" x 3"
A	15-13/64"
B	9-1/4"
C	7-31/64"
D	7"
E	12-21/32"

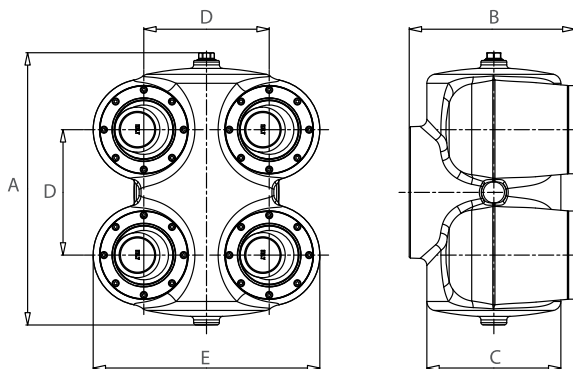

## A125 Açılı Çıkışlı Gövde



Yangından korunma sistem su besleme hattını ilave eden yardımcı giriş bağlantısı. Drop klapeler engelsiz su akışı sağlar.

Alttan bağlantılı şekilde tedarik edilmektedir.  
NPT Dişli.

Standart Model "Alt"

Nominal Basınç: 300 psi

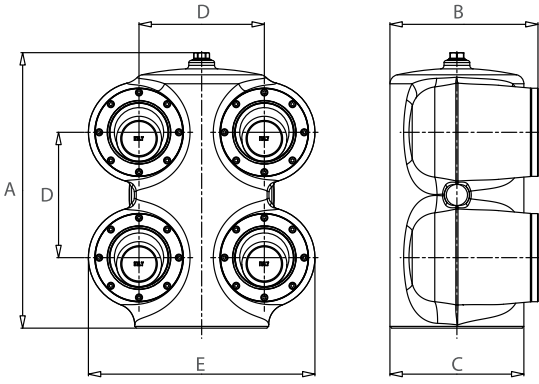

a	b
6"	3"
8"	3"

	6" x 3"
A	15-25/64"
B	8-17/64"
C	7-31/64"
D	7"
E	12-21/32"





## YANGINDAN KORUNMA EKİPMANLARI

### Hortum Ray Ünitesi Montaj Nipeli

#### A65



► Hortum ray ünitesini montaj veya tutmak için kullanılır.

Standart ekipmanlar:

Dövme pirinç.  
NPT dış dişli girişi x dış hortum dişli çıkışı.

Opsiyonel Kaplamalar:

RB-Mat Pirinç  
PB-Parlak Pirinç  
RC-Mat Krom  
PC-Parlak Krom

a	b
1-1/2"	1-1/2"
2-1/2"	2-1/2"

	1-1/2" x 1-1/2"	2-1/2" x 2-1/2"
A	2-9/16"	3-7/64"
B	59/64"	1-11/32"

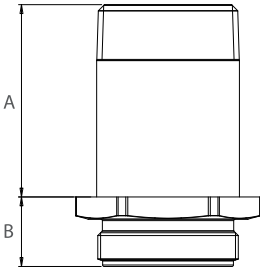

SPECIFY THREAD

### İç Dişli x Dış Dişli Redüksiyon

#### A75



► Yangın hortum dişini küçültmek veya değiştirmek için kullanılır.

Standart Ekipmanlar:

Dövme pirinç.  
Pin veya Rocker kulplu.  
Büyük iç dişli x küçük dış dişli

a	b
2-1/2"	3/4"
2-1/2"	1-1/2"
2-1/2"	2"

	2-1/2" x 3/4"	2-1/2" x 1-1/2"	2-1/2" x 2"
A	1-1/16"	1-1/16"	1-1/16"
B	49/64"	5/8"	49/64"



SPECIFY THREAD

## İç Dişli Açık Snoot

A90



► Yangın hortum haznesine veya sprinkler sistemine bağlanmak için kullanılır.

İÇ DİŞLİ (SWIVEL) x İÇ DİŞLİ

Standart Ekipmanlar:

Parlak pirinç.  
İç hortum dişli girişli (pim kulplu swivel) x NPT iç dişli çıkışlı.

Pim veya Rocker kulplu swivel.

Opsiyonel Kaplamalar:

PC-Parlak Krom

a	b
2-1/2"	2-1/2"
2-1/2"	3"

	2-1/2" x 2-1/2"	2" 1/2 x 3"
A	1-7/8"	2-1/64"
B	13/16"	1-1/32"

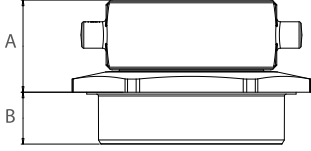

DIŞ TİPİNİ BELİRTİNİZ

## Dış Dişli Açık Snoot

A91



► Yangın hortum haznesine veya sprinkler sistemine bağlanmak için kullanılır.

İÇ DİŞLİ (SWIVEL) x DİŞ DİŞLİ

Standart Ekipmanlar:

Dövme pirinç.  
İç hortum dişli girişli (pim kulplu swivel) x NPT dış dişli çıkışlı.

Pim veya Rocker kulplu swivel.

Opsiyonel Kaplamalar:

PB-Parlak Pirinç  
RC-Mat Krom  
PC-Parlak Krom

a	b
1-1/2"	1-1/2"
2-1/2"	2"
2-1/2"	2-1/2"
2-1/2"	3"

	1-1/2" x 1-1/2"	2-1/2" x 2"	2-1/2" x 2-1/2"	2-1/2" x 3"
A	8-5/8"	10-57/64"	10-57/64"	10-31/32"
B	13/16"	51/64"	1-15/64"	1-13/64"

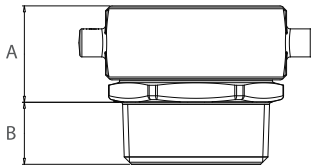

DIŞ TİPİNİ BELİRTİNİZ



## YANGINDAN KORUNMA ÜRÜNLERİ

### İç Dişli Açık Snoot Altı

A83



► A89 model dişli swivel ile kullanılır.

DIŞ DIŞLI x İÇ DIŞLI

Standart Ekipmanlar:

Dövme pirinç.  
İç hortum dişli girişi x NPT iç dişli çıkışı.

a	b
2-1/2"	2-1/2"
2-1/2"	3"

	2-1/2" x 2-1/2"	2-1/2" x 3"
A	1-3/4"	2-5/64"

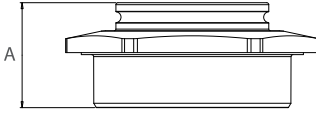

DIŞ TİPİNİ BELİRTİNİZ

### Dış Dişli Açık Snoot Altı

A87



► A89 model dişli swivel ile kullanılır.

DIŞ DIŞLI x İÇ DIŞLI

Standart Ekipmanlar:

Dövme pirinç.  
İç hortum dişli girişi x NPT iç dişli çıkışı.

a	b
2-1/2"	2"
2-1/2"	2-1/2"
2-1/2"	3"

	2-1/2" x 2"	2-1/2" x 2-1/2"	2-1/2" x 3"
A	1-25/32"	2-5/32"	2-7/32"

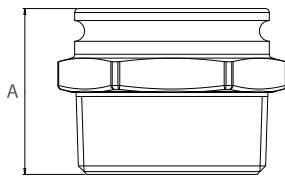

DIŞ TİPİNİ BELİRTİNİZ

## İç Dişli x Dış Dişli Adaptör

A93



► Adaptör veya redüksiyon olarak kullanılır. NPT dişten , hortum dişe geçiş olarak ta kullanılır.

İÇ DİŞLİ x DİŞ DİŞLİ

Standart Ekipmanlar:

Pirinç.  
Altı köşeli.

a	b
1-1/2"	1-1/2"
2-1/2"	2"
2-1/2"	2-1/2"

	1-1/2" x 1-1/2"	2-1/2" x 2"	2-1/2" x 2-1/2"
A	51/64"	1-3/64"	1-9/64"
B	39/64"	53/64"	1"

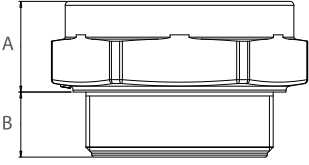

DİŞ TİPİNİ BELİRTİNİZ

## İç Dişli x İç Dişli Adaptör

A94

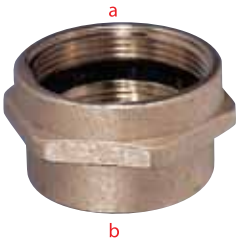

► Diş tipini değiştirmek için kullanılır.

İÇ DİŞLİ x İÇ DİŞLİ

Standart Ekipmanlar:

Pirinç.  
Altı köşeli.

a	b
1-1/2"	1-1/2"
2-1/2"	2-1/2"

	1-1/2" x 1-1/2"	2-1/2" x 2-1/2"
A	1-27/64"	2-3/64"

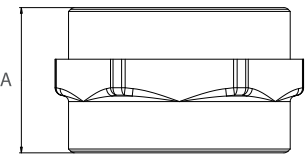

DİŞ TİPİNİ BELİRTİNİZ



## YANGINDAN KORUNMA ÜRÜNLERİ

### Adaptör

#### A104



► Diş ölçüsünü 6" ten 8" e veya 4" ten 6" e çevirmek için kullanılır.

İÇ DİŞLİ x DİŞ DİŞLİ

Standart Ekipmanlar:

Pirinç.

Bir tarafı iç dişli , diğer tarafı dış dişli.  
NPT dişli.

a	b
6"	4"
8"	6"

	6" x 4"	8" x 6"
A	2-25/64"	3-5/32"

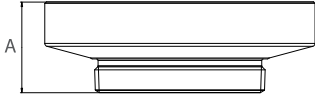

DIŞ TIPINI BELİRTİNİZ

### İç Dişli Çek Snoot

#### A90C



► Çoklu girişli İtfaiye bağlantılarına , yangın hortumunu bağlamak için kullanılır.Suyun ters akışını kontrol eder.

İÇ DİŞLİ (SWIVEL) x İÇ DİŞLİ

Standart Ekipmanlar:

Dökme pirinç.

İç hortum dişli(swivel) girişli x iç NPT dişli çıkışlı.  
Kontrol cihazlı.

Pim veya Rocker kulplu swivel.

Opsiyonel Kaplamalar:

PB-Parlak Pirinç  
PC-Parlak Krom

CERTIFICATIONS



LISTED 166Y

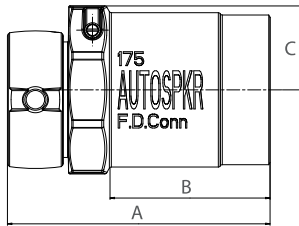

DIŞ TIPINI BELİRTİNİZ

a	b
2-1/2"	3"

	2-1/2" x 3"
A	6-57/64"
B	4-11/64"
C	2-21/64"

## İç Dişli x Dış Dişli Adaptör

A93



► Adaptör veya redüksiyon olarak kullanılır. NPT dişten , hortum dişe geçiş olarak ta kullanılır.

İÇ DİŞLİ x DİŞ DİŞLİ

Standart Ekipmanlar:

Pirinç.  
Altı köşeli.

a	b
1-1/2"	1-1/2"
2-1/2"	2"
2-1/2"	2-1/2"

	1-1/2" x 1-1/2"	2-1/2" x 2"	2-1/2" x 2-1/2"
A	51/64"	1-3/64"	1-9/64"
B	39/64"	53/64"	1"

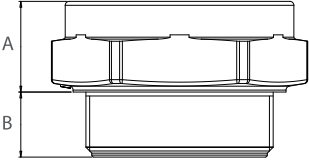

DİŞ TİPİNİ BELİRTİNİZ

## İç Dişli x İç Dişli Adaptör

A94

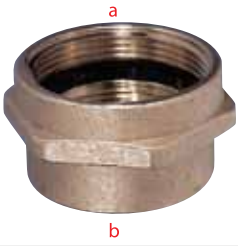

► Diş tipini değiştirmek için kullanılır.

İÇ DİŞLİ x İÇ DİŞLİ

Standart Ekipmanlar:

Pirinç.  
Altı köşeli.

a	b
1-1/2"	1-1/2"
2-1/2"	2-1/2"

	1-1/2" x 1-1/2"	2-1/2" x 2-1/2"
A	1-27/64"	2-3/64"

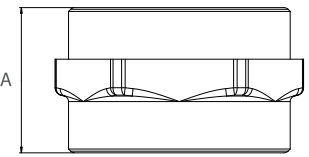

DİŞ TİPİNİ BELİRTİNİZ



## YANGINDAN KORUNMA ÜRÜNLERİ

### Adaptör

#### A104



► Dış ölçüsünü 6" ten 8" e veya 4" ten 6" e çevirmek için kullanılır.

İÇ DİŞLİ x DİŞ DİŞLİ

Standart Ekipmanlar:

Pirinç.

Bir tarafı iç dişli , diğer tarafı dış dişli.  
NPT dişli.

a	b
6"	4"
8"	6"

	6" x 4"	8" x 6"
A	2-25/64"	3-5/32"

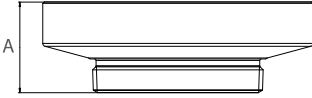

DIŞ TIPINI BELİRTİNİZ

### İç Dişli Çek Snoot

#### A90C



► Çoklu girişli İtfaiye bağlantılarına , yangın hortumunu bağlamak için kullanılır.Suyun ters akışını kontrol eder.

İÇ DİŞLİ (SWIVEL) x İÇ DİŞLİ

Standart Ekipmanlar:

Dökme pirinç.

İç hortum dişli(swivel) girişli x iç NPT dişli çıkışlı.  
Kontrol cihazlı.

Pim veya Rocker kulplu swivel.

Opsiyonel Kaplamalar:

PB-Parlak Pirinç  
PC-Parlak Krom

CERTIFICATIONS



LISTED 166Y

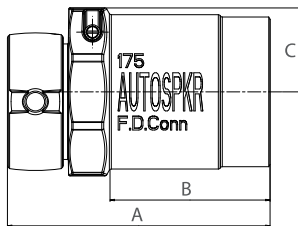

DIŞ TIPINI BELİRTİNİZ

a	b
2-1/2"	3"

	2-1/2" x 3"
A	6-57/64"
B	4-11/64"
C	2-21/64"

## Dış Dişli Çek Snoot

### A91C

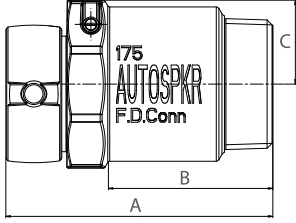

DIŞ TIPINI BELİRTİNİZ

► Çoklu girişli itfaiye bağlantılarına , yangın hortumunu bağlamak için kullanılır.Suyun ters akışını kontrol eder.

İÇ DİŞLİ (SWIVEL) x DIŞ DİŞLİ

Standart Ekipmanlar:

Dökme pirinç.  
İç hortum dişli(swivel) girişli x dış NPT dişli çıkışlı.  
Kontrol cihazlı.

Pim veya Rocker kulplu swivel.

Opsiyonel Kaplamalar:

PB-Parlak Pirinç  
PC-Parlak Krom

#### CERTIFICATIONS



LISTED 166Y

a	b
2-1/2"	3"

	2-1/2" x 3"
A	7-3/32"
B	4-9/32"
C	2-21/64"





## YANGINDAN KORUNMA ÜRÜNLERİ

### Kapak ve Zincir

#### A80

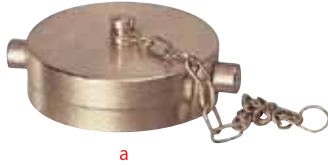

a

- Vana veya hidrant üzerindeki dış dişli çıkışları kapamak ve korumak için kullanılır.

Yabancı maddelerin sisteme girmesini engeller.

Standart Ekipmanlar:

Dövme piriç.  
Zincir ile beraber.

Pim ve Rocker kulplu olarak mevcuttur.

Opsiyonel Kaplamalar:

PB-Parlak Piriç  
RC-Mat Krom  
PC-Parlak Krom

	1-1/2"	2-1/2"	3"
A	1-15/64"	1-35/64"	1-23/32"

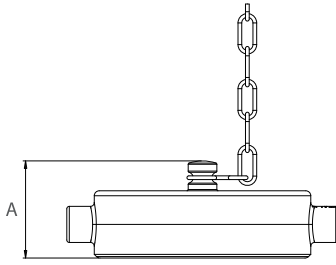

DIŞ TIPINI BELİRTİNİZ

### Tapa ve Zincir

#### A81



a

- Yabancı maddelerin sisteme girmesini engeller ve iç dişli bağlantıları korur. İtfaiye giriş bağlantıları için.

Standart Ekipmanlar:

Dövme piriç.  
Dış dişli.  
Montajlı zincir.

Pim ve Rocker kulplu olarak mevcuttur.

Opsiyonel Kaplamalar:

PB-Parlak Piriç  
RC-Mat Krom  
PC-Parlak Krom

	1-1/2"	2-1/2"	3"
A	1-35/64"	2-7/32"	2-3/8"

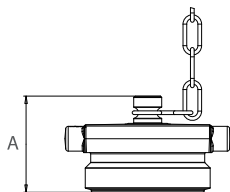

DIŞ TIPINI BELİRTİNİZ

## Kırmızı Renkli Plastik (Abs) Kapak ve Zincir

### A80P

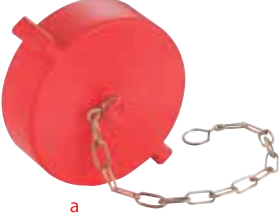

► Vana veya hidrant üzerindeki dış dişli çıkışları kapamak ve korumak için kullanılır.

Yabancı maddelerin sisteme girmesini engeller.

Standart Ekipmanlar:

Abs ,zincir ile beraber.

Rocker kulplu olarak mevcuttur.

	1-1/2"	2-1/2"
A	1-15/64"	1-35/64"

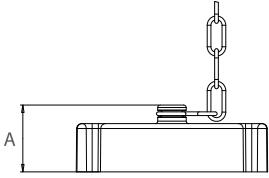

DIŞ TİPİNİ BELİRTİNİZ

## Krom Kaplı Plastik (Abs) Kapak ve Zincir

### A80PC



► Vana veya hidrant üzerindeki dış dişli çıkışları kapamak ve korumak için kullanılır.

Yabancı maddelerin sisteme girmesini engeller.

Standart Ekipmanlar:

Abs ,zincir ile beraber.

Rocker kulplu olarak mevcuttur.

Opsiyonel Kaplamalar:

PC-Parlak Krom

	1-1/2"	2-1/2"
A	1-15/64"	1-35/64"

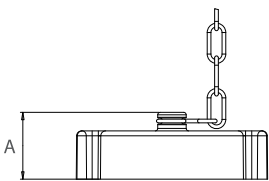

DIŞ TİPİNİ BELİRTİNİZ



## YANGINDAN KORUNMA ÜRÜNLERİ

### Çift Ceketli Pirinç Kaplin

A70

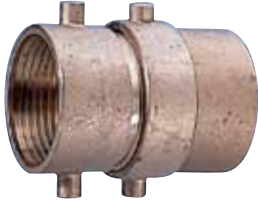

► Tek veya çift katlı yassı hortumlar ile kullanılan pim kulplu kaplin.

Standart Ekipmanlar:

Dövme pirinç.  
1-1/2" veya 2-1/2" ölçülerinde.  
Swivel vidalı.

Kaplin Ceketleri:

S-Tekli  
D-Çift  
L-Bez

Opsiyonel Kaplamalar:

PB-Parlak Pirinç  
RC-Mat Krom  
PC-Parlak Krom

Genleşme ringi tedarik edilmiyor.

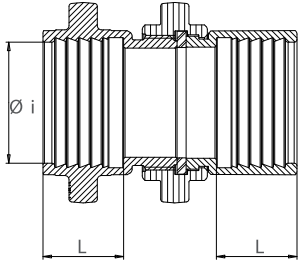

TIPI BELİRTİNİZ

Tip	Uzunluk (mm)	Diş	Øi	Ceket
C0	28.5	1-1/2" NST	1-11/16"	L
D0	28.5	1-1/2" NPSH	1-11/16"	L
E	31.8	1-1/2" NST	1-3/4"	S
F	31.8	1-1/2" NPSH	1-3/4"	S
P	31.8	1-1/2" NST	1-13/16"	S
R	31.8	1-1/2" NPSH	1-13/16"	D
E0	38.2	1-1/2" NST	1-3/4"	D
F0	38.2	1-1/2" NPSH	1-3/4"	D
T0	38.2	1-1/2" NST	1-7/8"	D
T	38.2	1-1/2" NST	1-15/16"	D
A1	38.8	2-1/2" NST	2-11/16"	L
C1	38.8	2-1/2" NST	2-11/16"	S
B1	38.8	2-1/2" NYFD	2-11/16"	L
B2	38.8	2-1/2" NYC	2-11/16"	L
L1	38.8	2-1/2" NYFD	2-11/16"	S
D1	38.8	2-1/2" NST	2-13/16"	S
D2C	38.8	2-1/2" NYC	2-13/16"	S
D2D	38.8	2-1/2" NYFD	2-13/16"	S
F1	38.8	2-1/2" NPSH	2-13/16"	S
S1	38.8	2-1/2" NST	2-27/32"	S
U1	38.8	2-1/2" NPSH	2-27/32"	S
S2	38.8	2-1/2" NYC	2-27/32"	S
M1	45.2	2-1/2" NST	3"	D
O1	45.2	2-1/2" NPSH	3"	D
AA	31.8	2" NST	2-19/64"	S
BB	31.8	2" NPSH	2-19/64"	S
CC	38.2	2" NST	2-35/64"	D
DD	38.2	2" NPSH	2-35/64"	D

## A70

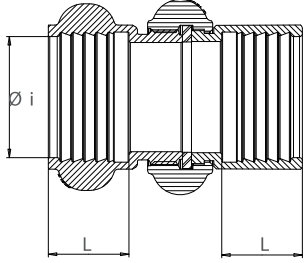
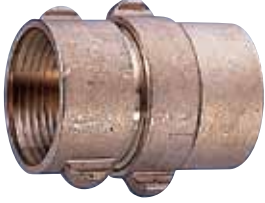

TIPI BELİRTİNİZ

► Tek veya çift katlı bez hortumlar ile kullanılan rocker kulplu kaplin.

**Standart Ekipmanlar:**

Dövme piriç.  
1-1/2" veya 2-1/2" ölçülerinde.  
Swivel vidalı.

**Kaplin Ceket:**

S-Tekli  
D-Çift  
L-Bez

**Opsiyonel Kaplamalar:**

PB-Parlak Piriç  
RC-Mat Krom  
PC-Parlak Krom

Genleşme ringi tedarik edilmiyor.

Tip	Uzunluk (mm)	Diş	Øi	Ceket
A0	28.5	1-1/2" NST	1-11/16"	L
B0	28.5	1-1/2" NPSH	1-11/16"	L
M	31.8	1-1/2" NST	1-3/4"	S
O	31.8	1-1/2" NPSH	1-3/4"	S
Q	31.8	1-1/2" NST	1-13/16"	S
S	31.8	1-1/2" NPSH	1-13/16"	S
U0	38.2	1-1/2" NST	1-7/8"	D
Z0	38.2	1-1/2" NPSH	1-7/8"	D
U	38.2	1-1/2" NST	1-15/16"	D
Z	38.2	1-1/2" NPSH	1-15/16"	D
M0	38.2	1-1/2" NST	1-3/4"	D
O0	38.2	1-1/2" NPSH	1-3/4"	D
E1	38.8	2-1/2" NST	2-13/16"	S
G1	38.8	2-1/2" NPSH	2-13/16"	S
T1	38.8	2-1/2" NST	2-27/32"	S
V1	38.8	2-1/2" NPSH	2-27/32"	S
T2	38.8	2-1/2" NYC	2-27/32"	S
A3	38.8	2-1/2" CSA	2-3/4"	S
C3	38.8	2-1/2" QST	2-3/4"	S
E3	38.8	2-1/2" BCT	2-3/4"	S
F3	38.8	2-1/2" WCT	2-3/4"	S
D3	38.8	2-1/2" NST	2-3/4"	S
H3	38.8	2-1/2" NSST	2-3/4"	S
N1	45.2	2-1/2" NST	3"	D
P1	45.2	2-1/2" NPSH	3"	D
N2	45.2	2-1/2" NYC	3"	D
B3	45.2	2-1/2" CSA	3"	D
G3	45.2	2-1/2" QST	3"	D



## YANGINDAN KORUNMA ÜRÜNLERİ

### Tek Ceketli Pirinç Kaplin

#### A70



► Tek veya çift katlı bez hortumlar ile kullanılan pim veya rocker kulplu kaplin.

Standart Ekipmanlar:

Dövme pirinç.  
1-1/2" veya 2-1/2" ölçülerinde.  
Swivel vidalı.

Kaplin Ceket:

S-Tekli  
L-Bez

Opsiyonel Kaplamalar:

PB-Parlak Pirinç  
RC-Mat Krom  
PC-Parlak Krom

Genleşme ringi tedarik edilmiyor.

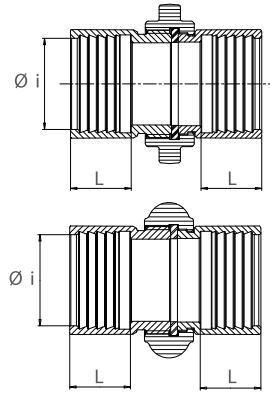

TIPI BELİRTİNİZ

Tip	Uzunluk (mm)	Diş	Øi	Ceket
A	28.5	1-1/2" NST	1-11/16"	L
A2	28.5	1-1/2" CHT	1-11/16"	L
B	28.5	1-1/2" NPSH	1-11/16"	L
L	28.5	1-1/2" NYFD	1-11/16"	L
N	28.5	1-1/2" PCT	1-11/16"	L
C	28.5	1-1/2" NST	1-3/4"	S
D	28.5	1-1/2" NPSH	1-3/4"	S

Tip	Uzunluk (mm)	Diş	Øi	Ceket
G	28.5	1-1/2" NST	1-11/16"	L
I	28.5	1-1/2" NPSH	1-11/16"	L
H	28.5	1-1/2" NST	1-3/4"	L

### Orman Yangın Hortum Kaplini

#### A71



► Orman yangın hortumları için dışsal uzun hızlı bağlantılı kaplin.

Standart Ekipmanlar:

Dövme pirinç.

Genleşme ringi tedarik edilmiyor.

	1-1/2"
A	2-49/64"
B	1-13/16"
C	1-9/32"

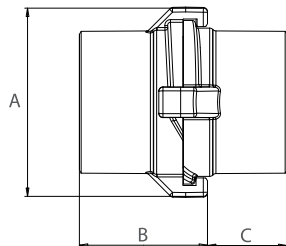

## Ayarlanabilir Sis Nozulu

### A7A



► Yangın hortumu ray ünitesi için.

**Standart Ekipmanlar:**

Dövme piriç.  
Ayarlanabilir sis ,düz akış ve kesme  
özellikli.

**Opsiyonel Kaplamalar:**

PB-Parlak Piriç  
RC-Mat Krom  
PC-Parlak Krom

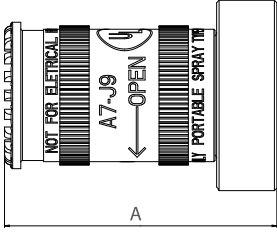

DIŞ TIPINI BELİRTİNİZ

SERTİFİKALAR



	1-1/2"
A	3-13/16"

## Ayarlanabilir Sis Nozulu, Koruyucu Tamponlu

### A7B



► Endüstriyel uygulamalar için.

**Standart Ekipmanlar:**

Dövme piriç.  
Ayarlanabilir sis ,düz akış ve kesme  
özellikli.

**Opsiyonel Kaplamalar:**

PB-Parlak Piriç  
PC-Parlak Krom

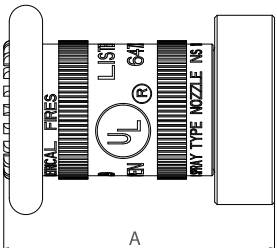

DIŞ TIPINI BELİRTİNİZ

SERTİFİKALAR



	1-1/2"	2-1/2"
A	3-13/16"	5-9/16"



## YANGINDAN KORUNMA ÜRÜNLERİ

### Ayarlanabilir Sis Nozulu, Koruyucu Tamponlu

#### A7B storz



- Endüstriyel uygulamalar için, storz bağlantılı.

Standart Ekipmanlar:

Dövme pirinç.  
Ayarlanabilir sis ,düz akış ve kesme özellikli.

	1-1/2"	2-1/2"
A	5-19/32"	6-7/64"

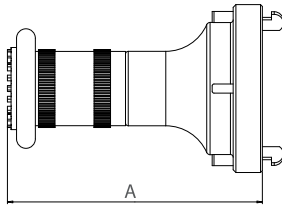

DIŞ TIPINI BELİRTİNİZ

### Plastik Ayarlanabilir Sis Nozulu, Koruyucu Tamponlu

#### A7BP



- Konut uygulamaları için.

Standart Ekipmanlar:

Ayarlanabilir sis ,düz akış ve kesme özellikli .

SERTİFİKALAR



APPROVED

CE x 589

LISTED 647X

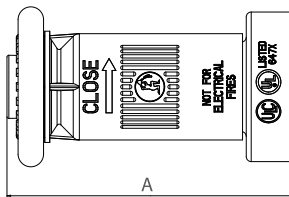

DIŞ TIPINI BELİRTİNİZ

	A
1-1/2"	4-37/64"

## Otomatik Damlatma

### A58



► Sistemde swing çek vana ve İtfaiye bağlantısı arasındaki en alt noktayı drenaj etmek için kullanılır.

Basınç altında otomatik olarak kapanır.

Sadece dikey pozisyonda montaj edilmelidir.

DIŞ DIŞLI x DIŞ DIŞLI

Standart Ekipmanlar:

Dökme piriç.  
Dış NPT dişli girişi ve çıkışı.

a	b
1/2"	1/2"
3/4"	3/4"

	1/2"	3/4"
A	2-11/16"	2-11/16"

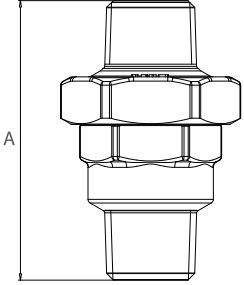

## Hat Test Ekipmanı

### A59

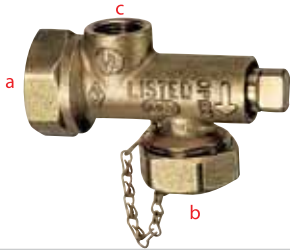

► Branşma hattına son sprinkler başlığını monte etmek için kullanılır. Yıkama ve test işlemlerinde su akışını kontrol eder.

NPT dişli olarak mevcuttur.

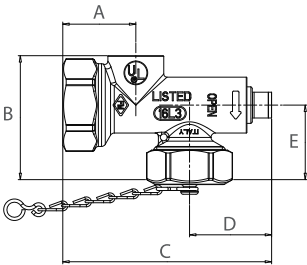

SERTİFİKALAR



LISTED 166Y

a	b	c
1"	1"	1/2"

	1" x 1"
A	1-11/32"
B	2-3/16"
C	4"
D	1-1/2"
E	1-9/32"





## YANGINDAN KORUNMA ÜRÜNLERİ

### Otomatik Pirinç Drenaj Vanası

#### A91AD

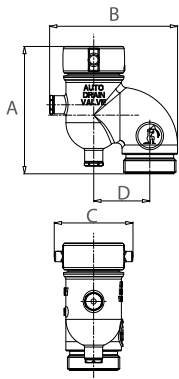

DIŞ TIPINI BELİRTİNİZ

► Vana kaçağından dolayı hortumun zarar görmesini engellemek için kullanılır.

Standart Ekipmanlar:

Dökme pirinç.  
İç hortum dişli, pim kulplu swivel bağlantılı.  
Küresel sızdırmazlık.  
3 psi.'de aktif.

a&b = NST Dişli

a	b
1-1/2"	1-1/2"

	1-1/2"
A	4-53/64"
B	4-55/64"
C	2-61/64"
D	2-1/8"

### Tam Geçişli Küresel Vana

#### R910

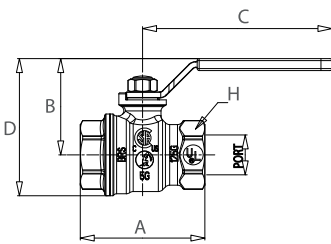

► İÇ DIŞLI x İÇ DIŞLI

Standart Ekipmanlar:

Dövme pirinç.  
NPT iç dişli girişli ve çıkışlı.  
Krom kaplı küreli.  
Teflon contalı.

SERTİFİKALAR



a/b	GEÇİŞ	A	B	C	D	H
1/2"	19/32"	2-7/32"	1-7/16"	3-3/64"	2-5/64"	63/64"
3/4"	51/64"	2-15/32"	1-29/32"	3-3/4"	2-23/32"	1-7/32"
1"	63/64"	3"	2-1/16"	3-3/4"	3-1/32"	1-9/16"
1-1/4"	1-17/64"	3-13/32"	2-1/4"	3-3/4"	3-13/32"	1-55/64"
1-1/2"	1-37/64"	3-51/64"	2-49/64"	5-3/8"	4-15/64"	2-1/8"
2"	1-31/32"	4-23/64"	3-5/64"	5-3/8"	4-55/64"	2-5/8"
2-1/2"	2-1/2"	6-1/64"	4-23/64"	7-11/32"	6-21/32"	3-15/64"
3"	3"	6-13/16"	7-31/64"	7-11/32"	7-13/32"	3-25/32"
4"	4"	8-17/32"	6-1/64"	10-7/64"	9-31/64"	4-31/32"

## Test ve Drenaj Vanası

### A61

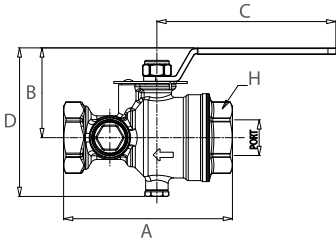
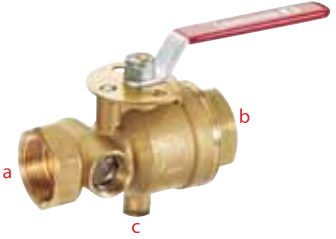

#### ► İÇ DİŞLİ x İÇ DİŞLİ

##### Standart Ekipmanlar:

Dövme piriñç.  
NPT iç dişli giriş ve çıkışlı.  
Teflon contalı.  
Piriñç küreli.

Nominal Basınç: 300 psi

a/b	1"	1"	1"	1"	1-1/4"	1-1/4"	1-1/4"	1-1/4"	1-1/4"	1-1/4"
Orifis	3/8"	7/16"	1/2"	17/32"	3/8"	7/16"	1/2"	17/32"	5/8"	3/4"
K Faktörü	2.8	4.2	5.6	8.0	2.8	4.2	5.6	8.0	11.2	14.0

a/b	2"							
Orifis	7/16"	1/2"	17/32"	5/8"	3/4"	15/16"	1-5/64"	1-9/64"
K Faktörü	4.2	5.6	8.0	11.2	14.0	16.8	22.4	25.2

ÖLÇÜ	C (tapa)	GEÇİŞ	A	B	C	D	H
1" & 1-1/4"	1/4"	1-1/16"	5-1/32"	2-43/64"	5-11/32"	4-27/64"	1-57/64"
2"	1/4"	1-12/16"	6-6/32"	4"	6-26/32"	6-21/64"	2-40/64"

#### SERTİFİKALAR



SADECE 1" ve 1-1/4" İÇİN FM ONAYLI

### A61

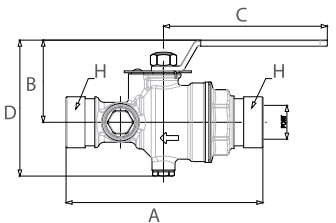
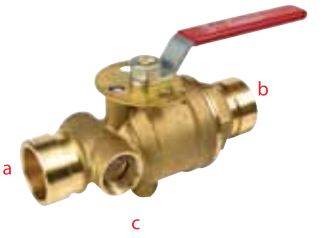

#### ► YİVLİ x YİVLİ

##### Standart Ekipmanlar:

Dövme piriñç.  
Yivli giriş ve çıkışlı.  
Teflon contalı.  
Piriñç küreli.

Nominal Basınç: 300 psi

a/b	1-1/4"					
Orifis	3/8"	7/16"	1/2"	17/32"	5/8"	3/4"
K Faktörü	2.8	4.2	5.6	8.0	11.0	14.0

a/b	2"							
Orifis	7/16"	1/2"	17/32"	5/8"	3/4"	15/16"	1-5/64"	1-9/64"
K Faktörü	4.2	5.6	8.0	11.2	14.0	16.8	22.4	25.2

ÖLÇÜ	C (tapa)	GEÇİŞ	A	B	C	D	H
1-1/4"	1/4"	1-1/16"	6-13/32"	2-43/64"	5-11/32"	4-27/64"	1-1/4" YİV"
2"	1/4"	1-12/16"	7-17/32"	4"	6-26/32"	6-21/64"	2" YİV"

#### SERTİFİKALAR



SADECE 1" ve 1-1/4" İÇİN FM ONAYLI



## YANGINDAN KORUNMA ÜRÜNLERİ

Fig.	Ölçü	Adet x Karton
A7A	1-1/2"	20
A7B	1-1/2"	20
A7B	2-1/2"	20
A7P	1-1/2"	20
A50	1-1/2" X 1-1/2"	12
A51	1-1/2" X 1-1/2"	12
A53	2-1/2" X 2-1/2"	6
A53	3" X 1-1/2"	6
A53G	2-1/2" X 2-1/2"	6
A55	1-1/2" X 1-1/2"	12
A55	2-1/2" X 2-1/2"	6
A56	1-1/2" X 1-1/2"	12
A56	2-1/2" X 2-1/2"	6
A58	1/2" X 1/2"	100
A58	3/4" X 3/4"	100
A59	1" X 1"	50
A61	1"	5
A61	1" X 1/4"	5
A65	1-1/2" X 1-1/2"	25
A65	2-1/2" X 2-1/2"	10
A70	1-1/2"	25
A70	2-1/2"	10
A71	1-1/2"	25
A75	2-1/2" X 3/4"	50
A75	2-1/2" X 1-1/2"	50
A75	2-1/2" X 2"	50
A80	1-1/2"	100
A80	2-1/2"	50
A80	3"	20
A80P	1-1/2"	100
A80P	2-1/2"	50
A80PC	1-1/2"	100
A80PC	2-1/2"	50
A81	1-1/2"	50
A81	2-1/2"	20
A81	3"	10
A83	2-1/2" X 2-1/2"	25
A83	2-1/2" X 3"	25
A85	2-1/2" X 2-1/2"	4
A86	2-1/2" X 2-1/2"	4
A87	2-1/2" X 2"	25
A87	2-1/2" X 2-1/2"	25

Fig.	Ölçü	Adet x Karton
A88	2-1/2" X 2-1/2"	20
A88	2-1/2" X 3"	20
A88G	2-1/2"	20
A88G	4"	15
A89	2-1/2"	25
A90	2-1/2" X 2-1/2"	10
A90	2-1/2" X 3"	10
A90C	2-1/2" X 3"	10
A91	1-1/2" X 1-1/2"	50
A91	2-1/2" X 2"	10
A91	2-1/2" X 2-1/2"	10
A91	2-1/2" X 3"	10
A91AD	1-1/2" X 1-1/2"	10
A91C	2-1/2" X 3"	5
A92	1-1/2" X 1-1/2"	50
A92	2-1/2" X 2"	20
A92	2-1/2" X 2-1/2"	20
A92	2-1/2" X 3"	20
A93	1-1/2" X 1-1/2"	50
A93	2-1/2" X 2"	20
A93	2-1/2" X 2-1/2"	20
A94	1-1/2" X 1-1/2"	50
A94	2-1/2" X 2-1/2"	25
A95	4" X 2-1/2"	8
A96	4" X 2-1/2"	8
A97	4" X 2-1/2"	10
A97	6" X 2-1/2"	1
A97 3-Yollu	4" X 2-1/2"	1
A97 3-Yollu	6" X 2-1/2"	1
A98	4" X 2-1/2"	10
A98	6" X 2-1/2"	1
A98 3-Yollu	4" X 2-1/2"	1
A98 3-Yollu	6" X 2-1/2"	1
A99	2-1/2" X 1-1/2"	10
A101	4" X 2-1/2"	4
A101	4" X 3"	1
A101	6" X 2-1/2"	1
A102	4" X 2-1/2"	4
A102	4" X 3"	1
A102	6" X 2-1/2"	1
A103		5
A104	6" X 4"	20

Fig.	Ölçü	Adet x Karton
A105	4" X 2-1/2"	4
A105	4" X 3"	1
A105	6" X 2-1/2"	1
A105	6" X 3"	1
A105 3-Yollu	4" X 2-1/2"	1
A105 3-Yollu	6" X 2-1/2"	1
A106	4" X 2-1/2"	4
A106	4" X 3"	1
A106	6" X 2-1/2"	1
A106	6" X 3"	1
A106 3-Yollu	4" X 2-1/2"	1
A106 3-Yollu	6" X 2-1/2"	1
A111	6" X 3"	1
A111	8" X 3"	1
A112	6" X 3"	1
A112	8" X 3"	1
A113	6" X 3"	1
A113	8" X 3"	1
A114	6" X 3"	1
A114	8" X 3"	1
A115	6" X 3"	1
A115	8" X 3"	1
A121	6" X 3"	1
A121	8" X 3"	1
A122	6" X 3"	1
A122	8" X 3"	1
A123	6" X 3"	1
A123	8" X 3"	1
A124	6" X 3"	1
A124	8" X 3"	1
A125	6" X 3"	1
A125	8" X 3"	1
A140	4" X 4"	4
A155	1-1/2" X 1-1/2"	12
A155	2-1/2" X 2-1/2"	6
A156	1-1/2" X 1-1/2"	12
A156	2-1/2" X 2-1/2"	6
A170		100
A190T	1-1/2" X 1-1/2"	20
A201	2-1/2" X 2-1/2"	1
A202	2-1/2" X 2-1/2"	1
A203	2-1/2" X 2-1/2"	1

Fig.	Ölçü	Adet x Karton
A204	2-1/2" X 2-1/2"	1
R910	1/2"	100
R910	3/4"	100
R910	1"	50
R910	1-1/4"	20
R910	1-1/2"	20
R910	2"	20
R910	2-1/2"	4
R910	3"	2
R910	4"	2